

Раздвижные стены разборные PCP NORMA 100



www.normafactory.com

NORMA
раздвижные стены и перегородки

НОВЫЙ УРОВЕНЬ В СФЕРЕ РАЗДВИЖНЫХ СТЕН!

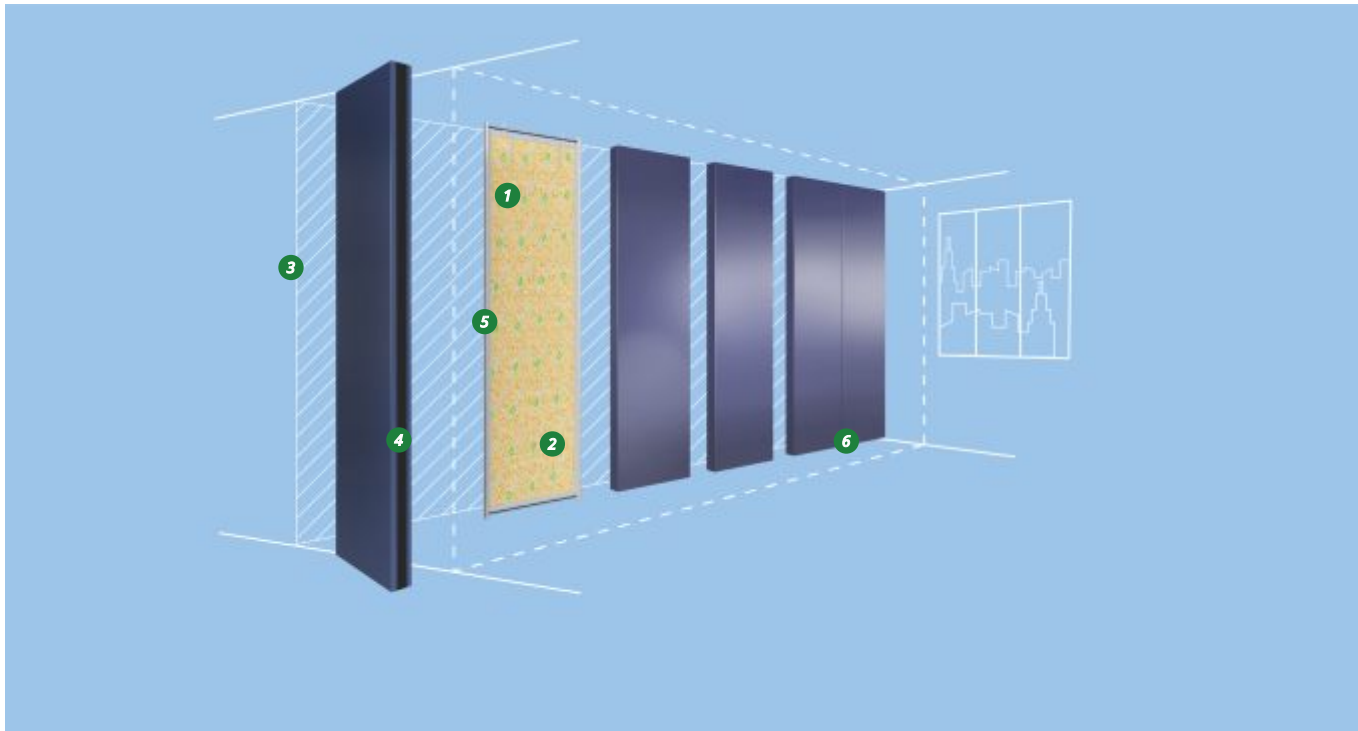

Смена облицовочных панелей прямо на месте

Меняйте дизайн раздвижной стены быстро, доступно, без ограничений



Ремонтпригодная раздвижная стена

Доступ к внутренним механизмам и узлам панелей на объекте с минимальными затратами



Высота до 12 метров

Несущий каркас панели – стальная рама, обладающая повышенной прочностью.

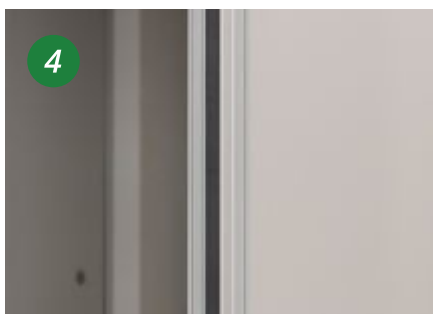

Магнитные уплотнители в торцах панелей

Панели более надежно сцепляются между собой и выстраиваются в ровную стену без отклонений.



Стальная несущая рама

Позволяет использовать РСР 100 как базу и обновлять ее опциями и девайсами: полуавтоматический и автоматический привод, мультимедиа, подставка и т.д.



Не пропускает звуки и запахи

Звукоизоляция до 55 дБ за счет более мощных усовершенствованных выдвигаемых порогов в пол и потолок

ОПИСАНИЕ КОНСТРУКЦИИ

Разборная раздвижная стена РСР NORMA 100 – состоит из отдельных панелей, перемещающихся по потолочной направляющей и собирающихся в парковочную зону. Каждая панель состоит из основной стальной рамы со звукоизоляционным слоем и двух облицовочных листов. Конструкция позволяет собирать панели на месте монтажа, что упрощает ремонт, дает возможность замены облицовочных материалов и внедрения дополнительных опций.

Горизонтальное сечение панели

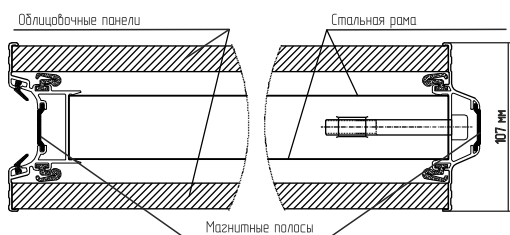

Вертикальное сечение панели

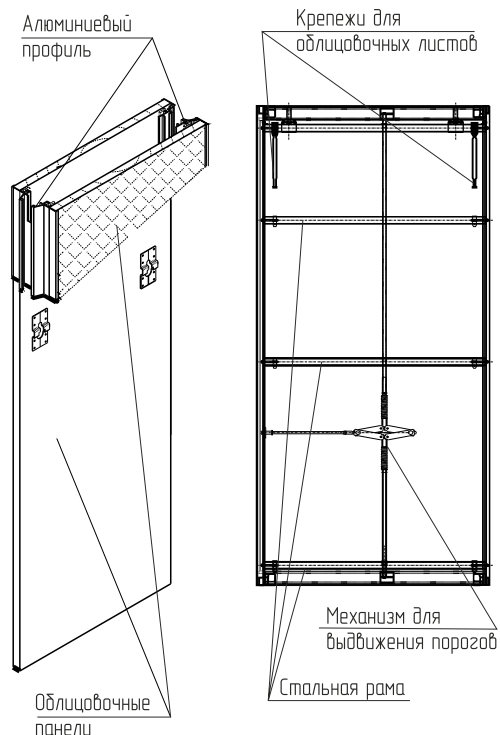

Мы первыми в России и странах бывшего СНГ запускаем производство самой современной конструкции на мировом рынке.

ПРОКАЧАЙ СВОЮ РАЗДВИЖНУЮ СТЕНУ!



ПРЕИМУЩЕСТВА

- **Собственное производство** в г. Санкт-Петербург, РФ
- Стоимость - **от 22 тыс. руб/м²** без НДС
- Сроки изготовления - **от 3 дней**
- Квалифицированные работники **смонтируют** стену за **сутки** в любом регионе России
- Облицовочные панели отгружаются отдельно от рам, что **уменьшает риск их повреждения** при транспортировке
- Гарантия **до 3 лет**
- Смена дизайна РСР NORMA 100 за **1 день**
Составные панели высотой до 12 м.
- Возможно внедрение опций: **полуавтоматический и автоматический привод, подсветка, мультимедия** и т.д.

ТЕХНИЧЕСКИЕ ХАРАКТЕРИСТИКИ



- Звукоизоляция: 40 - 55 дБ.

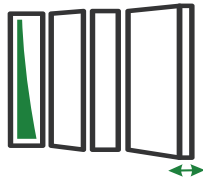

- Толщина панели: 107 мм.

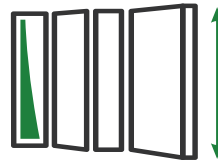

- Высота стены: 2400 - 12000 мм.



- Вес: 28-55 кг/м²

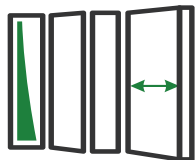

- Ширина панели: 500 - 1500 мм.
Стандартная ширина: 1240 мм.



- Максимальная ширина раздвижной стены: без ограничений

ШАГНИ ВМЕСТЕ С РСР НОРМА 100 В КОМФОРТНОЕ БУДУЩЕЕ

СРАВНЕНИЕ ХАРАКТЕРИСТИК РАЗДВИЖНЫХ СТЕН NORMA

Параметр	PC NORMA	PCP NORMA 100	PC NORMA 80
Толщина панели	106	107	83
Высота панели	2400-5900 мм	2400-12000 мм	2000-5900 мм
Ширина панели	700-1240 мм	500-1500 мм	500 - 1500 мм
Материал каркаса	Алюминий	Алюминий и сталь	Алюминий
Облицовочный материал	Встроен в конструкцию, 16 мм	Съемный элемент, 16 мм	Встроен в конструкцию, 10-16 мм
Огнеупорность	Опционально K0(15)	Опционально K0(15)	Опционально K0(15)
Профиль панелей	Анодированный алюминий	Анодированный алюминий с магнитными уплотнителями	Анодированный алюминий с магнитными фиксаторами
Встроенная дверь	Одностворчатая и двустворчатая дверь	Одностворчатая и двустворчатая дверь	Одна панель выполняет функцию двери
Звукоизоляция	40-52 дБ	40-55 дБ	40-47 дБ
Удельный вес	28-66 кг/м ²	28-55 кг/м ²	18-39 кг/м ²

Основные ПАРКОВОЧНЫЕ ЗОНЫ

NE-1

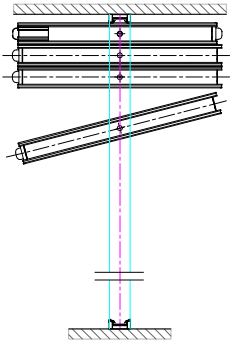

NZ-2

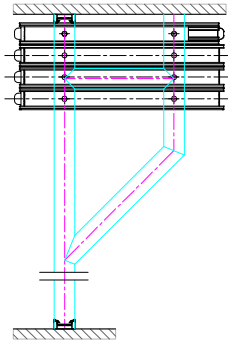

NK-1

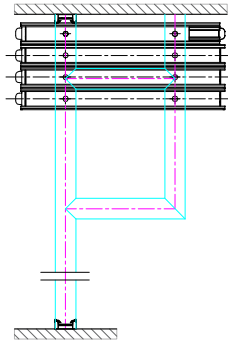

NK-2

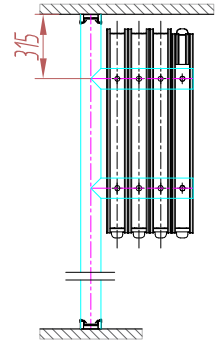

NK-3

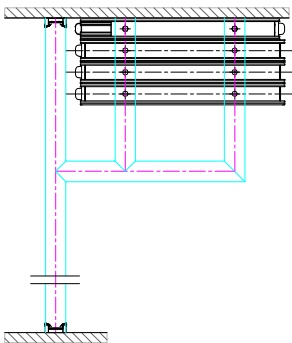

NK-4

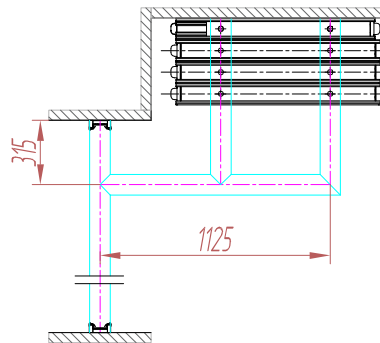

NK-5

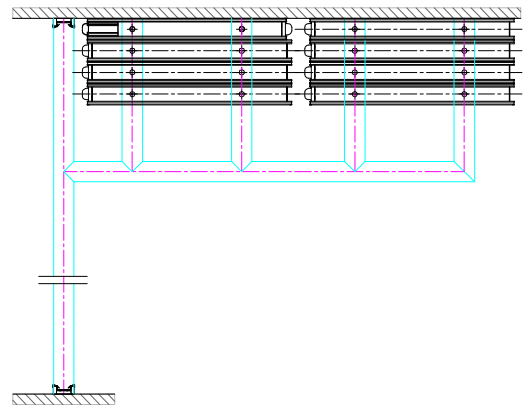

NK-6

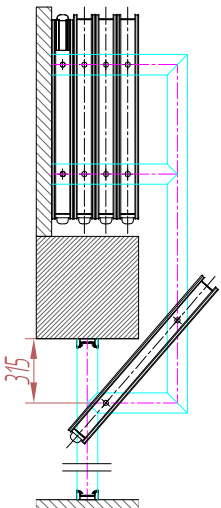

NK-7

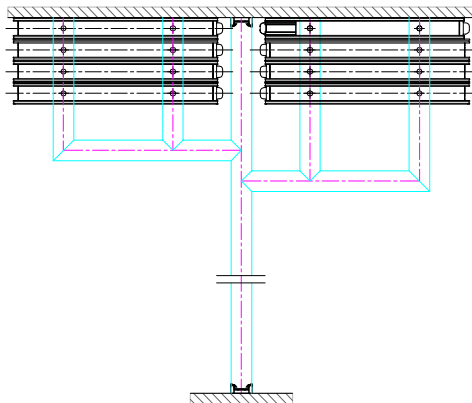

NK-8

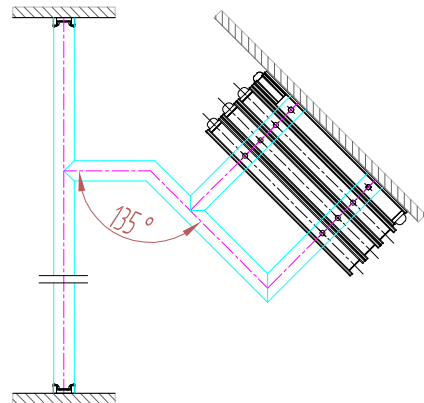

ШИРОКИЙ СПЕКТР СФЕР ПРИМЕНЕНИЯ СТЕН РСР NORMA 100



Детские сады



Рестораны



Конференц-залы



Офисы



Учебные учреждения



Гостиницы



Спортивные залы



Танцевальные классы



Переговорные

ПОЧЕМУ ВЫБИРАЮТ ПРОДУКЦИЮ NORMA?

МЫ РАБОТАЕМ ПО ЧЕТКО ОТЛАЖЕННОМУ МЕХАНИЗМУ



Заявка

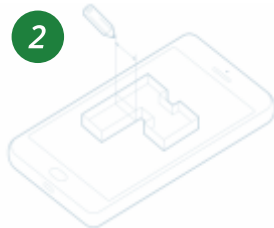

Расчет и чертеж за 2 часа



Изготовление от 3х дней



Доставка от 1 дня



Монтаж от 1 дня



Гарантия 3 года



- СОБСТВЕННОЕ ПРОИЗВОДСТВО
- КАЧЕСТВЕННЫЙ СЕРВИС
- РАБОТАЕМ С 2003 ГОДА
- ДОСТУПНЫЕ ЦЕНЫ
- СОБСТВЕННЫЕ УНИКАЛЬНЫЕ РАЗРАБОТКИ
- ВЫСОКОКВАЛИФИЦИРОВАННЫЙ ПЕРСОНАЛ

КОНТАКТЫ

Производитель
«Завод NORMA»

ООО «Завод NORMA». 197706, г. Санкт-Петербург, Сестрорецк, ул. Воскова, 2-Я.

+7 (812) 604-60-51

www.normafactory.com

info@normafactory.com

Эксклюзивный
дистрибьютор
в России и
Республике Беларусь

ООО «Компания ФОЛДИН». 197706, г. Санкт-Петербург, Сестрорецк, ул. Воскова, 2-В
129626, г. Москва, пр. Мира, д. 102, стр. 38, оф. 102.

Звонки по России
+7 (800) 775-26-91

Санкт-Петербург
+7 (812) 604-60-51

Москва

+7 (495) 085-05-80

www.foldin.ru

info@foldin.ru

Эксклюзивный
дистрибьютор
в Республике Казахстан

Qazaqwall

Звонки по Казахстану

+7 (717) 272-74-05

www.qazaqwall.kz

info@qazaqwall.kz